

摘藻堂四庫全書薈要

史部

欽定四庫全書薈要

史部
西清古鑑卷二

詳校官員外郎臣潘紹觀



欽定四庫全書蒼要卷一萬四十一

史部

西清古鑑卷二

鼎二

周

文王鼎一

有銘

文王鼎二

有銘

文王鼎三

有銘

文王鼎四

有銘



召夫鼎 有銘

太公鼎 有銘

魯鼎一 有銘

魯鼎二 有銘

晉姜鼎 有銘

君錫鼎 有銘

己伯鼎一 有銘

己伯鼎二 有銘

張伯鼎 有銘

行伯鼎 有銘

伯師鼎 有銘

伯鼎一 有銘

伯鼎二 有銘

卿鼎 有銘

釐鼎 有銘

盟鼎 有銘

辛中鼎 有銘

醜鼎 有銘

鬲鼎 有銘

叔朕鼎 有銘

夔鼎 有銘

至鼎 有銘

曼仲鼎 有銘

和鼎 有銘

董山鼎 有銘

社鼎 有銘

周文王鼎一

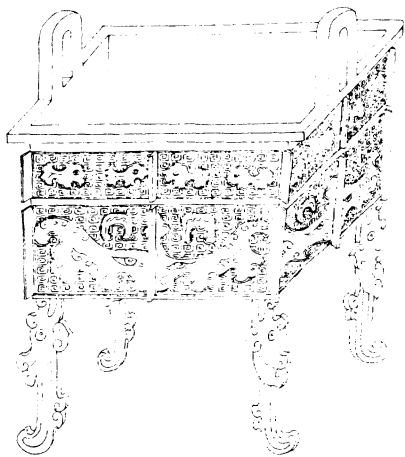



魯公作文
王尊彝

右高七寸四分深三寸七分耳高一寸七分濶一寸八分口縱五寸四分橫六寸八分腹縱四寸三分橫五寸八分重一百六十七兩按博古圖有文王鼎冠於周器之首特圍徑尺度不同耳至謂魯公為周公然周公留佐周末嘗就封春秋內傳曰祝宗卜史備物典策官司爨器因商奄之民命以伯禽而封于少皞之墟此魯公應為伯禽古者諸侯不得祖天子而魯獨用天子禮樂故魯公得祭文王也又續夷堅志言泰和末見內府所

藏方鼎耳二足四饗饗象在雷文中銘云云亦與此合

周文王鼎二

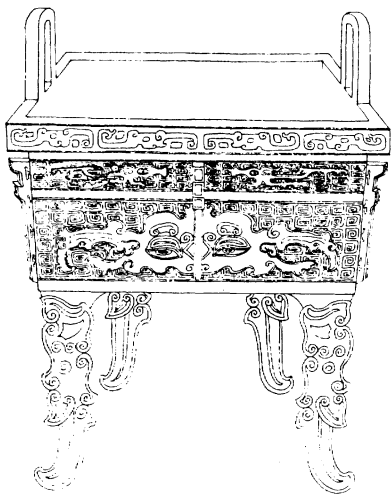



魯公作文
王尊彝

右高七寸七分深三寸七分耳高二寸濶一寸八分口
縱五寸八分橫七寸四分腹縱四寸六分橫六寸二分
重二百三兩

欽定四庫全書

西清古鑑
卷二

周文王鼎三

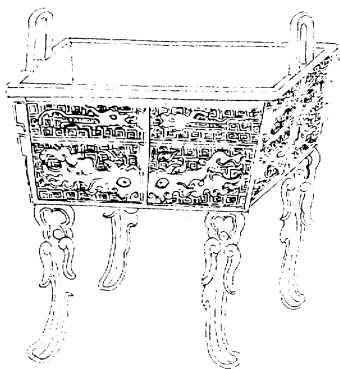



魯公作文
王尊彝

右高七寸八分深三寸九分耳高一寸九分濶一寸六分口縱五寸三分橫七寸二分腹縱四寸二分橫六寸二分重一百三十七兩

欽定四庫全書

西洋古鑑
卷二

周文王鼎四

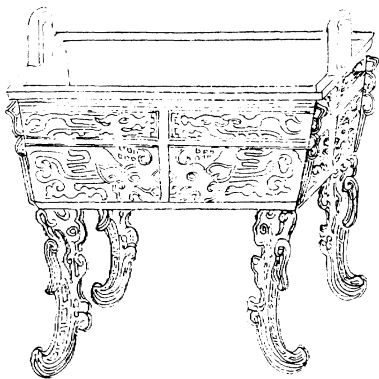



魯公作文
王尊彝

右高六寸四分深二寸五分耳高一寸三分濶一寸口
縱四寸橫四寸八分腹縱三寸五分橫四寸一分重五
十五兩合前所錄得四鼎矣鼎之數天子九諸侯七原
非一器也

周召夫鼎

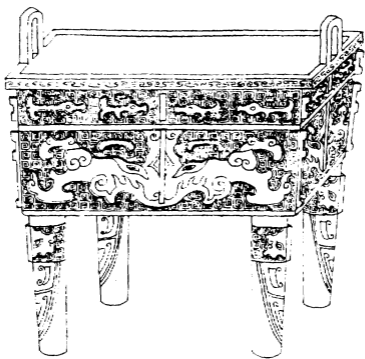

冊命
亞形
召夫
室
癸
午
刊
○

冊命

右高七寸一分深三寸六分耳高一寸九分濶一寸七分口縱五寸二分橫六寸九分腹縱四寸二分橫四寸八分重一百四十九兩金銀錯博古圖有冊命鼎銘款皆合即此器顧因父癸二字定為商物實無據召夫之稱不見於殷代此銘召夫蓋召伯召父類耳當在周世曰冊命則如王命周公作冊逸作冊是也亞形為廟此云室尤其徵矣曰午刊或紀日也

周太公鼎





太公作
○從
永寶用

右高八寸五分深五寸一分耳高二寸一分濶三寸一分口徑一尺六分腹圍三尺三寸九分重三百八十七兩按周禮天官酒正掌酒之政令凡祭祀以法共五齊三酒以實八尊大祭三貳中祭再貳小祭一貳皆有酌數惟齊酒不貳此銘曰從從與貳同尊有貳則鼎有從所謂陪鼎是也太公意為呂公望然田齊亦有後太公蓋不可考矣

周魯鼎一

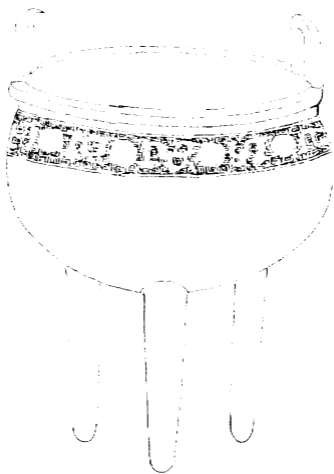



中 亞 形
尊 魯 三 格 上
矢

右高六寸四分深三寸七分耳高一寸四分濶一寸八分口徑五寸八分腹圍一尺八寸七分重一百一十一兩他器多銘尊彝說者謂重器也法器也此曰尊而外為亞形知祭器無疑矣格上三矢按伯禽征淮夷徐戎僖公戎狄是膺荆舒是懲或二公之時紀績以藏於廟歟

欽定四庫全書

西清古鑑
卷二

周魯鼎二

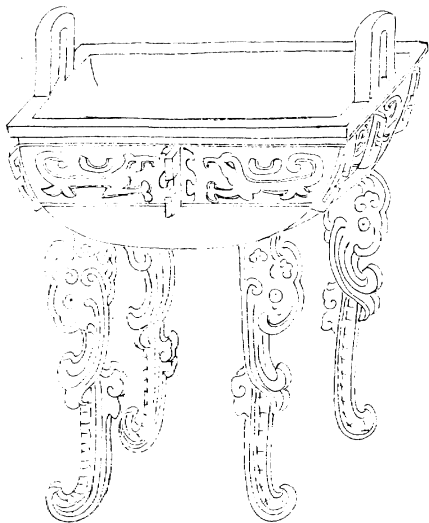

大壬保

田
尊
魯
作
寶

大壬保

魯作寶
尊
彝

右高六寸三分深二寸二分耳高一寸二分濶一寸三分口縱四寸二分橫五寸二分腹縱三寸六分橫四寸六分重七十一兩銘凡二太壬保三字在腹義殊不可曉太壬疑即太任魯得行郊禘禮不限以諸侯五廟之制此或為祭太任器耶

周晉姜鼎

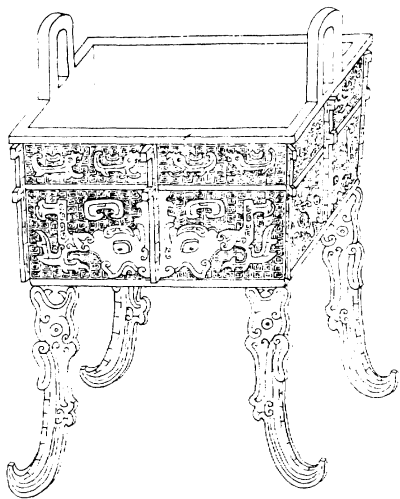

王九月乙亥

晉姜曰余惟

司朕先姑君

晉邦余不辱

安寧經雍明

德宣邲我辟

用招所辭辟

委揚乃光烈

慶不隆我萬

○以孽我萬

民嘉錫

虎賁千兩勿

虎賁千兩勿

虎賁千兩勿

父反顧令
 畏貫通弘征
 綏湯原乃
 吉全用作寶
 尊鼎用康
 妥懷遠廷
 子晉姜用斲
 縮眉壽作
 惠為亟萬年
 享用
 思練亟與考
 合用
 其保
 三壽是利

父侯顧命
 畏貫通弘征
 綏湯原乃
 吉全用作寶
 尊鼎用康
 妥懷遠廷
 子晉姜用斲
 縮眉壽作
 惠為亟萬年
 享用
 其保
 三壽是利

右高六寸二分深二寸七分耳高一寸四分濶一寸二分口縱四寸五分橫五寸五分腹縱四寸三分橫四寸九分重八十一兩銘與博古圖所載同缺二十二字按晉文侯仇平犬戎之亂平王錫以文侯之命此稱文侯者是也文侯之夫人不見於書傳董道謂春秋時齊歸晉女者獻公則齊姜文公則大姜平公則少姜其在春秋前則穆侯夫人少姜蚤死齊姜不得主祀穆夫人不盡穆侯世惟文公夫人當襄公世猶不棄祀事則銘稱

晉姜即太姜為文公重耳夫人鼎蓋作於襄公時而所
云勿廢文侯頹命則晉姜述祖德以教誡其孫子不指
文公言也博古圖謂以其妻晉文侯故曰晉姜是直以
文侯為文公重耳實誤且虎賁云云亦與文侯之命合
晉既有文侯不應復稱文公為文侯固明甚劉原父先
秦古器記亦載此器贊曰文侯翼周九錫彤弓斯得之
矣然下云姜氏戴德既佑武公則又似以晉姜為文侯
仇之夫人亦非是今併政之以侯後之考者銘首不辱

妄寧董道作不敢荒寧於義為得妄荒字古文通用也
末曰蘄縮眉壽黃伯思曰祈天永命俾弗中絕故云縮

周君錫鼎

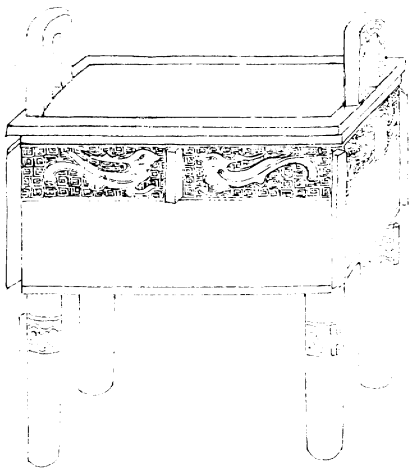



君錫
作寶
真

右高五寸深二寸六分耳高一寸濶一寸二分口縱四寸橫五寸腹縱三寸三分橫四寸二分重五十六兩銘曰君錫作君錫疑人名如君陳君牙之類金錯

周已伯鼎一

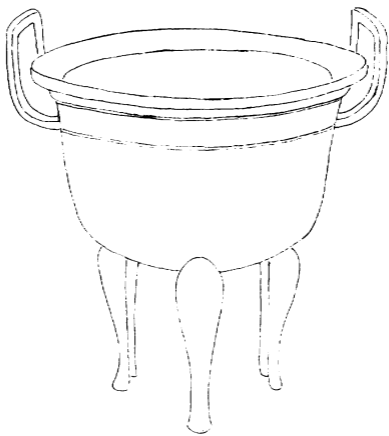

惟十有五年三月既霸
丁亥王在。宮大已乃友
家王饗。王呼善大馭
召大已乃反舉賤王召巫
馬雁命取瑀。山一所錫
大。拜稽首對揚天子丕
顯休用作朕列考已伯孟鼎
大其子。孫。萬年永寶用

惟十有五年三月既霸
丁亥王在。宮大已乃友
家王饗。王呼善大馭
召大已乃反舉賤王召巫
馬雁命取瑀。山一所錫
大。拜稽首對揚天子丕
顯休用作朕列考已伯孟鼎
大其子。孫。萬年永寶用

右高八寸五分深六寸耳高四寸四分濶二寸口徑一尺一寸七分腹圍三尺重二百七十五兩古有己姓國商頌韋顧既伐昆吾夏桀顧與昆吾皆己姓己之先為伯爵銘云列考己伯統先世言之銘首稱三月既霸既霸二字見前漢書顏師古注曰古魄字按生霸為望死霸為朔此云既霸則十五以後耳謂之孟鼎意斯鼎口特侈有類於孟耶

周已伯鼎二

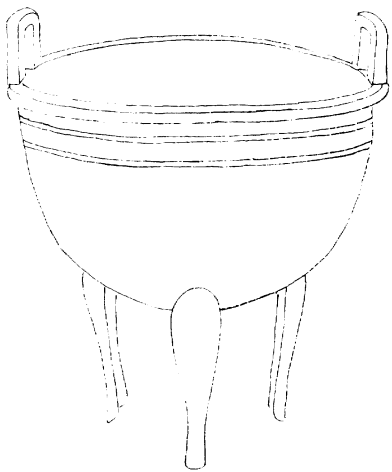

惟十有五年三月既霸丁
 亥王在。宮大已乃友家
 饗王呼善大
 王召
 命 所錫大
 子丕顯休
 伯孟鼎大
 年永寶用
 其子

惟十有五年三月既霸丁
 亥王在。宮大已乃友家
 饗王呼善大

王召

命

一所錫大

子丕顯休

用

伯孟鼎大

其子

年永寶用

右高一尺深七寸三分耳高二寸四分濶二寸九分口
徑一尺二寸腹圍二尺五寸三分重三百四十七兩銘
字多漫漶就可識者辨之與前器同

周張伯鼎

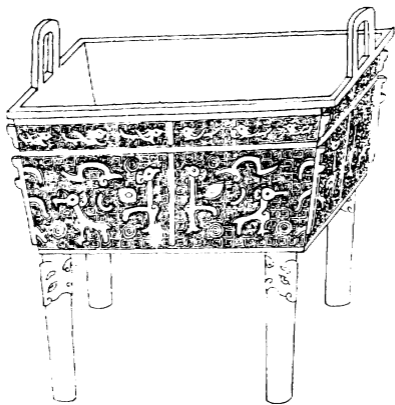

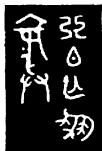

張伯作鳳
彛

右高六寸九分深三寸八分耳高一寸八分濶如之口
縱五寸一分橫六寸七分腹縱四寸三分橫五寸九分
重一百一十一兩古器有張仲匠劉原文釋張為張歐
陽永叔從之黃長睿東觀餘論據廣雅音其勿反攷說
文廣韻集韻俱無此字玉篇亦作其勿反音掘正同廣雅
然詩有張仲孝友之文則讀若張未為不可彼張仲為
張仲則此張伯為張伯也鼎四面作鳳紋故銘曰鳳彝

周行伯鼎



|| 0 匕 卩 一 二

行伯作○○

右高五寸五分深二寸八分耳高一寸二分濶一寸四分口徑五寸三分腹圍一尺五寸八分重五十五兩卅字從薛尚功釋作行按周官有大行人有行司馬諸侯國各有行人古者以官為氏則行伯當是其官或氏故云作

周伯師鼎

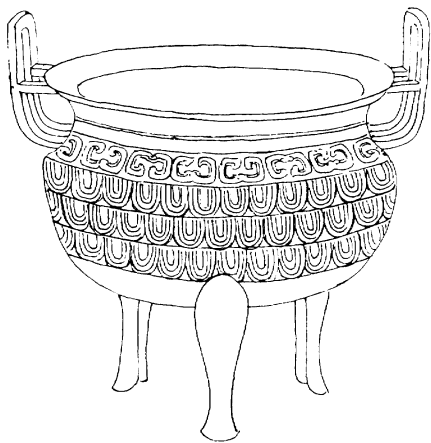

白師作
鼎其子
孫永寶用

伯師作
鼎其子
孫永寶用

右高七寸深四寸五分耳高三寸三分濶二寸一分口
徑九寸三分腹圍二尺七寸七分重一百三十七兩見
於書傳者每以師命官而春秋時宋有公孫師晉有邴
師則人名矣此曰伯師作公羊傳謂器從名地從主人
謂之為伯師鼎

周伯鼎一





子孫永用
鼎其萬年
內天子伯作

右高七寸六分深五寸一分耳高三寸二分濶二寸四分口徑一尺一寸二分腹圍三尺二寸二分重一百三十一兩銘左旋讀內字當為句或內事所用也伯蓋其名字諸侯之適子皆得稱太子不知其為何國物矣

周伯鼎二

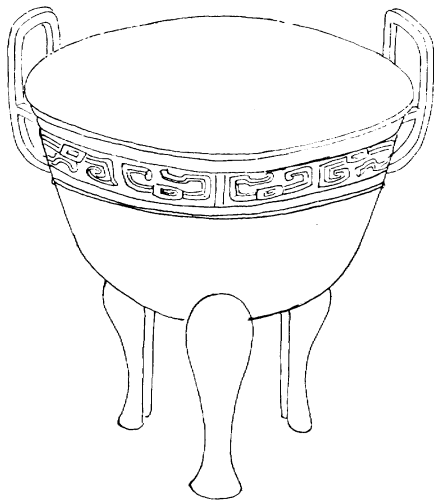



伯○父作寶
鼎其萬年
子：孫：永寶用

右高七寸二分深四寸八分耳高三寸濶二寸口徑一尺腹圍二尺六寸七分重二百三十五兩伯下一字無考

周卿鼎

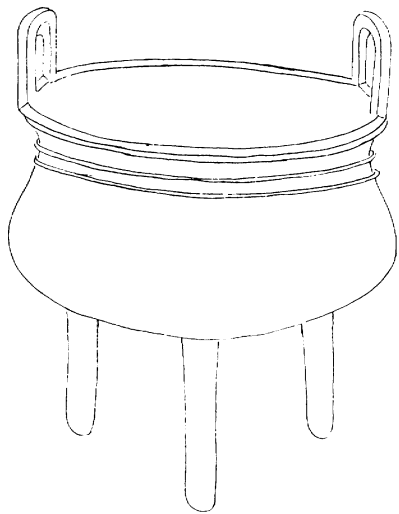



口卿
寶尊

右高五寸五分深三寸三分耳高一寸二分濶一寸四分口徑六寸腹圍一尺九寸重六十七兩古卿大夫食采者皆得立廟以祀其先人因作祭器此云某卿作是其驗也

周 釐 鼎



天光 世於文考 燾也 泉用朝 孝于 人秉 格于 壽 孫 其萬億年永寶用

叔。作朕文考釐伯

釐姬 鼎用朝夕

孝子 惟學。文

人秉 其邢。吳配

格于宗室 惟用 旬眉

壽 吉康利。子

孫 其萬億年永寶用

右高六寸三分深四寸四分耳高二寸五分濶一寸七分口徑八寸一分腹圍二尺五寸二分重一百二十一兩博古圖尹卣有文曰禧成釐而伯碩父鼎史頊鼎皆文曰釐仲此稱釐伯釐姬宋人謂釐為謚當不謬如宋釐公衛釐公晉釐侯皆是

周盟鼎

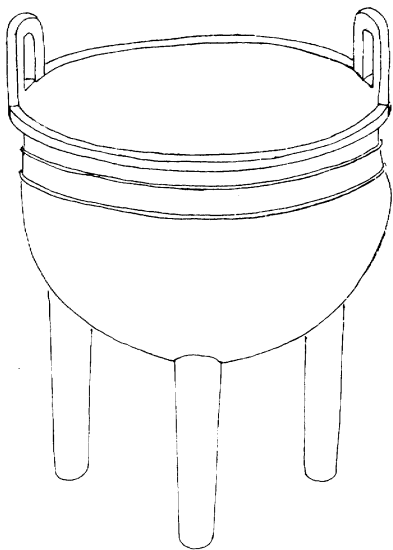

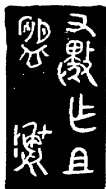

父
盟
祖
彝

右高五寸二分深三寸三分耳高九分濶一寸二分口
徑五寸四分腹圍一尺七寸九分重五十一兩按鼎非
會盟之用謂之祖盟義更難曉古字盟與孟通如孟津
為盟津是也孟或其氏耶

周辛中鼎

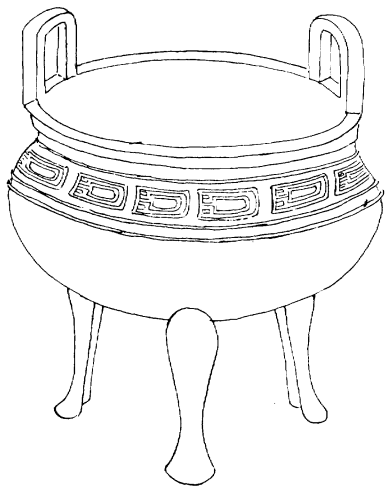



辛中 姬皇母
作尊鼎子孫
用宗考

右高五寸三分深三寸三分耳高一寸二分濶一寸五分口徑六寸三分腹圍二尺重六十一兩博古圖有京姜鬲銘曰京姜庚仲作尊鬲則此辛仲猶彼云庚仲也皇訓大皇母猶彼云京姜蓋如詩所稱大任大妣云冠以姬周姓也

周 醜 鼎

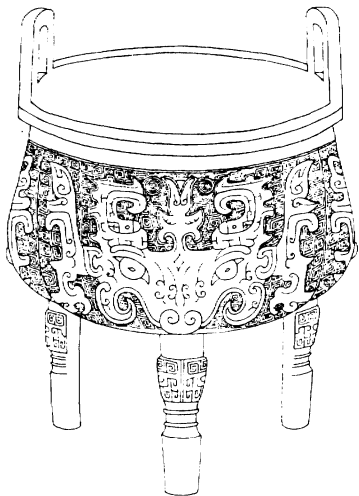

用
止
尊
商
京

用
作
尊
商
京

右高五寸二分深三寸耳高一寸一分濶一寸六分口
徑五寸四分腹圍一尺六寸三分重六十一兩玉篇醑
祭醑也廣韻醑連祭也按封禪書其下四方地為醑食
索隱注謂聯續而祭之此銘曰醑為祭器無疑矣曰京
曰商如詩所稱殷士膚敏裸將于京云爾

欽定四庫全書

卷二

周之甗鼎

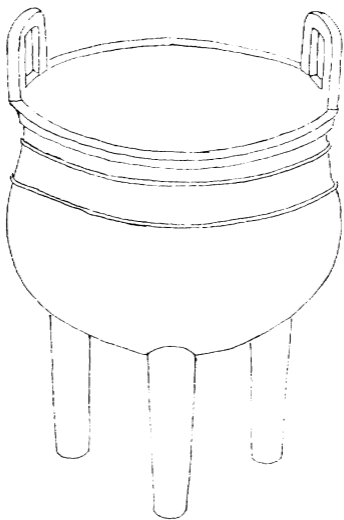

又樽子少人食
考樽彝具
萬年用。祀

乃樽子作乃文
考尊彝具
萬年用。祀

右高五寸二分深三寸三分耳高九分濶一寸一分口
徑五寸四分腹圍一尺七寸九分重六十一兩晉鼎玉篇
釋為煮與蓋鷗同按周禮煮作鬻此銘曰乃晉鼎蓋即鬻
鼎也

周叔朕鼎

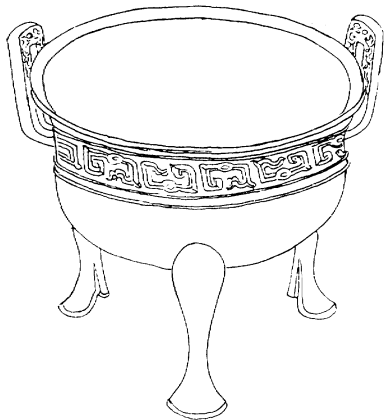

惟八月初吉
庚戌歲朕
自作饋鼎其
萬年無疆子
孫永寶用之

惟八月初吉
庚戌歲朕
自作饋鼎其
萬年無疆子
孫永寶用之

右高六寸深三寸六分耳高三寸三分濶一寸九分口
徑九寸四分腹圍二尺七寸重一百七十一兩鐘鼎款
識有飴鼎饋鼎爾雅饋飴稔也說文云饋一蒸米也
飴飯氣流也取炊鬻之義與釧鼎羞鼎同類銘云叔
朕自作饋鼎乃食鼎非宗廟器

周夔鼎

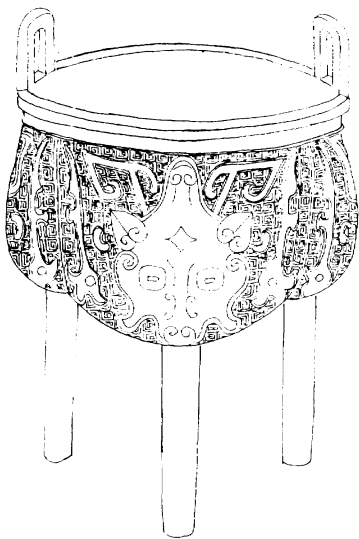



子孫尊作
父辛尊鼎

右高五寸九分深三寸一分耳高一寸三分濶一寸五分口徑五寸六分腹圍一尺七寸五分重六十五兩銘第二字不可識以意辨之蓋孫字古文作也左傳僖公二十六年楚人滅夔以夔子歸此銘夔作盖國名

周至鼎

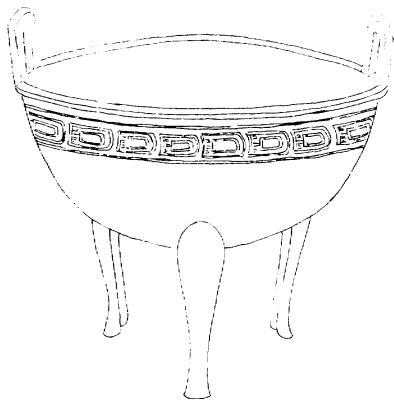



至作 其

萬年 寶用

右高九寸深四寸一分耳高一寸五分濶一寸八分口
徑八寸三分腹圍二尺四寸三分重一百五兩按晉郤
至最著又衛有禮至秦有冷至銘云至作盖作者自識
耳

周曼仲鼎

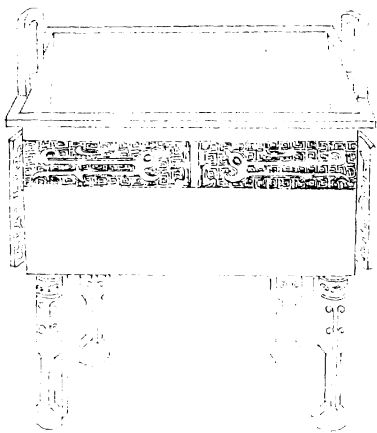

6
世
慢
中
愈
價
不
齊

○作慢仲
寶尊彝

右高五寸二分深二寸七分耳高一寸一分濶一寸口
縱三寸九分橫四寸八分腹縱三寸二分橫四寸重三
十九兩字傍加阜古文多如此𨔵字應仍作曼字按史
記晉世家晉立壽曼為君則晉厲公名而宋景公亦名
頭曼楚之鄧曼則婦人而曼又為鄧姓見杜預注至公
羊傳楚誘戎曼子云云則曼又與蠻同非人名也銘只
稱曼仲不必舉其人以實之矣

周和鼎

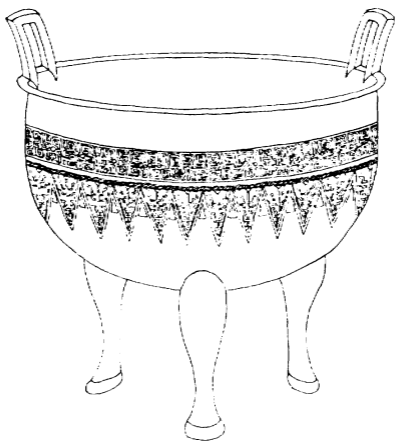

五五匹

羊

合

其吉金

用

燹

中

其眉壽無疆萬年無子孫
永保用享

惟正月初。

和。

其吉金自

用。

其眉壽無疆萬年無子孫
永保用享

右高一尺七分深七寸耳高二寸七分濶三寸一分口
徑一尺三寸七分腹圍四尺一寸重四百九十九兩內
府所收有伯和尊銘曰伯和父博古圖毀敦亦稱伯和
父此銘和上下字俱漫蝕不可辯意其類也

周董山鼎





堇山。作父乙
寶尊 彝

右高六寸六分深三寸五分耳高一寸五分濶一寸六分口縱四寸九分橫六寸腹縱四寸二分橫五寸二分重九十九兩古器多勒國名人名若山名殊不槩見而越絕書有赤堇之山銘中堇山字適合

周社鼎

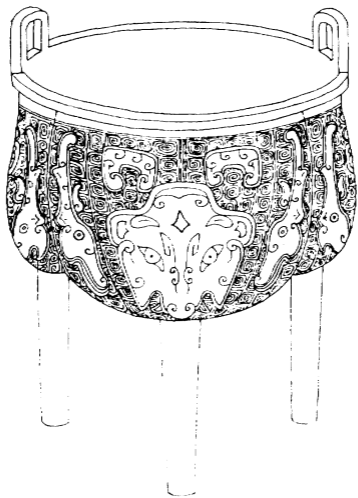

西父己

社父己

右高五寸七分深二寸八分耳高一寸二分濶一寸四分口徑五寸三分腹圍一尺六寸八分重五十一兩銘首一字據汗簡釋作社禮祭法王為羣姓立社曰大社王自為立社曰王社諸侯為百姓立社曰國社諸侯自為立社曰侯社大夫以下成羣立社曰置社按大社即北郊之社與郊對舉者王社國社侯社斯春祈秋報之地所謂右社稷而左宗廟者也此銘下稱父已則是歿而祭於其社蓋置社類耳



西清古鑑卷二

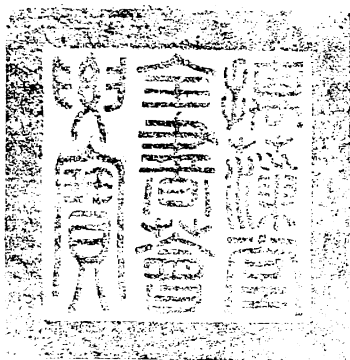

總校官庶吉士臣張能照

校對官庶吉士臣陳 墉

謄錄貢生臣張 健

繪圖監生臣徐 溥